



ПАО
КАРАЧАРОВСКИЙ
МЕХАНИЧЕСКИЙ ЗАВОД
ОСНОВАН В 1950 ГОДУ

КАТАЛОГ ПРОДУКЦИИ



СЕРТИФИКАТЫ И РАЗРЕШИТЕЛЬНАЯ ДОКУМЕНТАЦИЯ

ПАО «КМЗ» **первый и единственный** среди лифтостроительных заводов в Российской Федерации сертифицировал свою продукцию в соответствии с новым ГОСТом, который максимально гармонизирован с европейским стандартом безопасности лифтового оборудования!

Продукция ПАО «КМЗ» получила Сертификат соответствия

ЕАЭС № RUC-RU.M505.B.00003/19 (о соответствии ГОСТ 33984.1-2016), что подтверждает ее качество, отвечающее самым высоким международным стандартам в области безопасности.

Обновленный ГОСТ 33984.1-2016 был создан с целью максимально гармонизировать стандарты безопасности лифтового оборудования, выпускаемого в Евразийском экономическом союзе с европейским стандартом EN 81-20:2014.

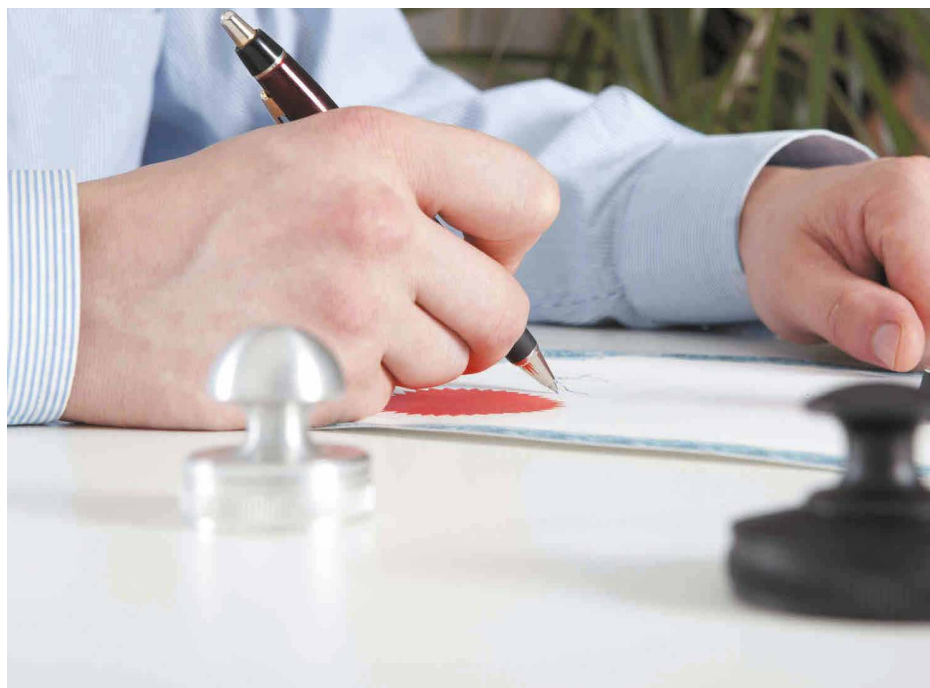

СЕРТИФИКАТЫ:

- Сертификат соответствия системы менеджмента требованиям ГОСТ Р ИСО 9001-2015 (Certificate of conformity ISO 9001:2015)
- Сертификаты соответствия лифтов требованиям технического регламента Таможенного союза «Безопасность лифтов»
- Сертификаты соответствия узлов безопасности требованиям технического регламента Таможенного союза «Безопасность лифтов»
- Сертификаты соответствия дверей шахт требованиям технических регламентов пожарной безопасности

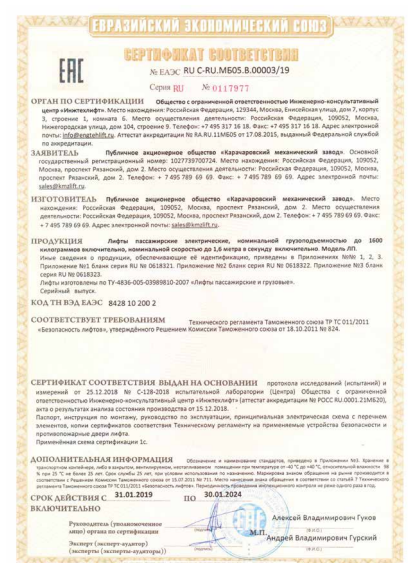



СОДЕРЖАНИЕ

› О ЗАВОДЕ	4
› НАШИ ПРЕИМУЩЕСТВА.....	6
› ТЕХНОЛОГИЧЕСКИЕ ПРЕИМУЩЕСТВА.....	8
› НАШИ ПРОЕКТЫ.....	9
› НАША ПРОДУКЦИЯ.....	10
Типы конструкций лифтового оборудования	10
Модификации лифтов (по назначению)	11
Лифт серии «СИРИУС»	12
Опции для пассажирских лифтов «СИРИУС»	14
Спецификации для пассажирских лифтов «СИРИУС»	15
Лифт серии «ПЕГАС».....	16
Опции для пассажирских лифтов «ПЕГАС»	18
Спецификации для пассажирских лифтов «ПЕГАС»	19
Лифты для лечебно-профилактических учреждений «МЕДИУС».....	20
Опции для больничных лифтов «МЕДИУС»	21
Линейка грузовых лифтов «АТЛАНТ»	22
Опции для грузовых лифтов «АТЛАНТ».....	23
Линейка малых грузовых лифтов «АЛЬКОР»	24
› НАШИ УСЛУГИ.....	26
Эксклюзивное индивидуальное исполнение	26
Профессиональный монтаж.....	28
Капитальный ремонт.....	29
› КОМПЛЕКТУЮЩИЕ КОМПОНЕНТЫ	30
Редукторные лебедки.....	30
Безредукторные лебедки.....	32
Системы управления.....	34
› КОНТАКТНАЯ ИНФОРМАЦИЯ	38
› ДЛЯ ЗАМЕТОК.....	39



О ЗАВОДЕ



1948 год

Решение о создании промышленного предприятия было принято на объединенном заседании исполкомов Московского городского и Московского областного Советов депутатов трудящихся 28 апреля 1948 года.



1950 год

Официальной датой создания Карачаровского механического завода является 17 февраля 1950 года – день выплавки первой партии чугуна.



1971 год

За высокие достижения Карачаровский механический завод награжден Орденом Октябрьской Революции.



1980 год

Карачаровский механический завод удостоен звания «Официальный поставщик Олимпиады – 80». Для объектов Олимпиады завод изготавливал лифты, металлоконструкции и Чашу Олимпийского огня.



2013 год

Карачаровскому механическому заводу вручен диплом победителя в номинации «Строительство и модернизация ЖКХ» за разработку лифта нового поколения. **Получен Национальный сертификат лидера отрасли.**

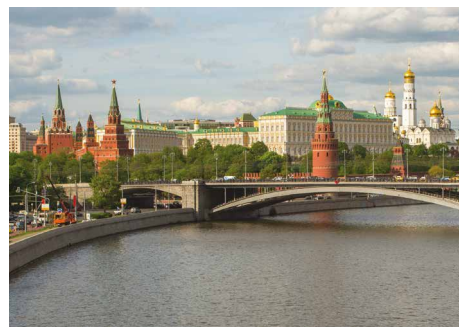

2015 год

Компания стала победителем конкурса «Московский предприниматель» в группе номинаций «ЛИДЕР ПРОМЫШЛЕННОСТИ г. Москвы – 2015».



2017 год

«Коллективу ПАО «КМЗ» было вручено благодарственное письмо Мэра Москвы С.С. Собянина за активное участие в формировании комфортной городской среды и реализации региональной программы капитального ремонта многоквартирных домов в Москве в 2017 году.

«ПАО «КМЗ» - первое и единственное российское лифтостроительное предприятие, получившее сертификат по новому ГОСТу, гармонизированному с евростандартом EN 81-20:2014!»

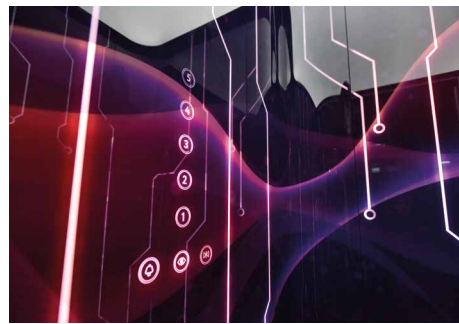
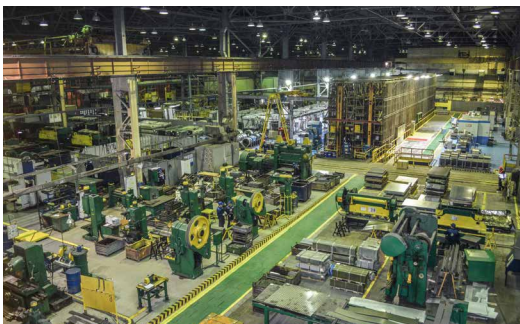

2021 год

«Компания стала победителем конкурса выставки Russian Elevator Week в номинации «Лучшее решение для нового строительства и реконструкции зданий»

ПАО «Карачаровский механический завод» стоит у истоков отечественного лифтостроения и является одним из крупнейших лифтовых предприятий в России. Завод специализируется на проектировании, производстве, монтаже, поставке запасных частей и модернизации лифтового оборудования.

Миссия ПАО «КМЗ» – обеспечивать современные города комфортными, надежными и безопасными лифтами!

- › Сегодня ПАО «КМЗ» является признанным технологическим лидером отрасли, занимая совокупно с предприятиями группы первое место в России по потенциальному объему производства лифтового оборудования.
- › Стратегически важными приоритетами в деятельности «КМЗ» сегодня являются обеспечение высокого уровня технологического развития и импортозамещения, путем внедрения самого современного оборудования и вывода неэффективных и неэкологичных технологий производства.
- › Качество, надежность и передовые инженерно-технические решения всегда были, есть и будут визитной карточкой предприятия. Сегодня, марка «КМЗ» пользуется заслуженным доверием в строительном комплексе, что подтверждается наградами престижных международных выставок, положительными отзывами заказчиков и многолетним опытом эксплуатации более 260 000 лифтов на территории России, СНГ и еще 26 стран мира.





СТРАТЕГИЯ ПАО «КМЗ» В СФЕРЕ ПРОИЗВОДСТВА ПРЕДУСМАТРИВАЕТ:

- › максимальную концентрацию производства;
- › модернизацию производства и оборудования;
- › вывод неэффективных и экологически грязных видов производств и оборудования;
- › переход на использование современных и высокотехнологичных материалов.



5S На заводе внедрена система **5S**, позволяющая улучшить условия труда и повысить качество продукции.

СИСТЕМА 5S, ОСНОВАННАЯ НА ПРИНЦИПАХ БЕРЕЖЛИВОСТИ, КАЧЕСТВА, БЕЗОПАСНОСТИ, СОСТОИТ ИЗ СЛЕДУЮЩИХ БЛОКОВ:

-  **Сортировка**
-  **Стандартизация**
-  **Создание порядка**
-  **Совершенствование**
-  **Содержание в чистоте**



О ЗАВОДЕ В ЦИФРАХ

- 15_{га}** Общая площадь территории КМЗ в Москве
- 1500
единицы** Вспомогательное оборудование
- 29,5
тыс м²** Общая площадь производственных цехов
- 1500
лифтов/
месяц** Производственная мощность завода до 1500 лифтов/мес.
- 4+1
цеха** 4 цеха основного производства +1 цех РМЦ
- 10,36
тыс м²** Площадь склада
- 451
единицы** Основное оборудование в цехах
- 20%** Доля рынка от общего объема введенных в эксплуатацию лифтов на территории РФ

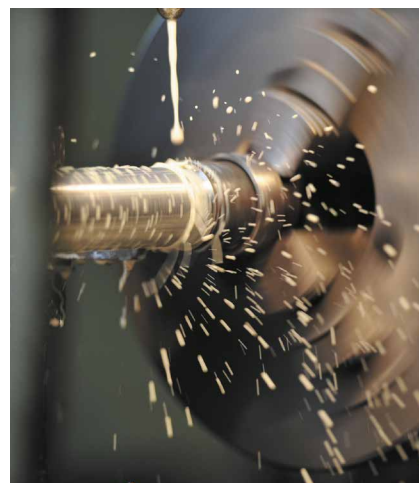

НАШИ ПРЕИМУЩЕСТВА



**ПРЕДПРИЯТИЕ
ПОЛНОГО ЦИКЛА**



УНИКАЛЬНАЯ ПРОИЗВОДСТВЕННАЯ БАЗА,
собственный аккредитованный испытательный
центр и лаборатория



**ПРОИЗВОДСТВО
И МОДЕРНИЗАЦИЯ**



ВЫСОКАЯ СКОРОСТЬ ПРОИЗВОДСТВА
производство стандартного лифта
от 10 рабочих дней.



ВЫСОКОЕ КАЧЕСТВО И НАДЕЖНОСТЬ –
контроль качества на всех этапах



**ШИРОКИЙ АССОРТИМЕНТНЫЙ РЯД
ПРОДУКЦИИ – более 100 моделей ЛО**



ПОКРЫТИЕ – вся Россия + страны СНГ
и ближнего зарубежья



**РАСШИРЕННОЕ ГАРАНТИЙНОЕ
ОБСЛУЖИВАНИЕ***



*Срок гарантии может быть увеличен опционально. По данному вопросу обращайтесь к менеджерам компании.



СОБСТВЕННЫЕ РАЗРАБОТКИ – УКЛ И ТПА:
самые стабильные станции управления в сегменте.



СОВРЕМЕННЫЕ ЛЕБЕДКИ
собственного производства, совместно с ведущими итальянскими и российскими производителями.



ПЕРЕГОВОРНОЕ УСТРОЙСТВО
с речевым информатором нового поколения, совместимое с основными системами диспетчеризации.



КОМПЛЕКТАЦИЯ ТЕПЛОВЫМИ РЕЛЕ
для защиты цепей переменного тока и электродвигателей от перегрузки.



ЧАСТОТНО-РЕГУЛИРУЕМЫЙ ПРИВОД ДВЕРИ:
надежный и удобный в настройке – совершенство плавного хода.



СПЛОШНАЯ СВЕТОВАЯ ЗАВЕСА ДВЕРНОГО ПРОЕМА –
гарантия вашей безопасности.



ЭНЕРГОСБЕРЕЖЕНИЕ:
экономия энергии в режиме ожидания и движения.



ТЕНЗОМЕТРИЧЕСКИЕ ДАТЧИКИ:
идеальный баланс в любом положении.



УЗЛЫ БЕЗОПАСНОСТИ СОБСТВЕННОГО ПРОИЗВОДСТВА



ВИДЕОНАБЛЮДЕНИЕ В КАБИНЕ
к любой модели лифтового оборудования*



* опция, по вопросам данной комплектации обращайтесь к менеджерам компании.

ТЕХНОЛОГИЧЕСКИЕ ПРЕИМУЩЕСТВА



**ПРОИЗВОДСТВО,
ОСНАЩЕННОЕ
САМЫМ СОВРЕМЕННЫМ
ОБОРУДОВАНИЕМ**



**ВЫСОКАЯ СКОРОСТЬ
ИЗГОТОВЛЕНИЯ ПРОДУКЦИИ –
СЕРИЙНЫЙ ЛИФТ
ЗА 10 КАЛЕНДАРНЫХ ДНЕЙ!**



**НА ШАГ ВПЕРЕДИ –
ВНЕДРЕНИЕ
BIM-ПРОЕКТИРОВАНИЯ***



* – запланирован переход на проектирование в формате BIM в рамках стратегии отрасли.



НАШИ ПРОЕКТЫ

ЗНАКОВЫЕ ПРОЕКТЫ: МГУ, КРЕМЛЕВСКИЙ ДВОРЕЦ, ХРАМ ХРИСТА СПАСИТЕЛЯ



ПРОЕКТЫ ДЛЯ ДЕВЕЛОПМЕНТА (ОБЪЕКТЫ НЕДВИЖИМОСТИ)

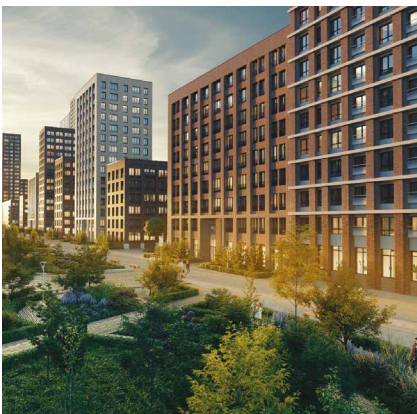

ЖК Домашний
(СУ-10 ФУНДАМЕНТСТРОЙ)



ЖК Белые ночи
(А101)



Квартал Лукино
(ГРАНЕЛЬ)

ГОРОДСКИЕ ПРОЕКТЫ: ЛИФТЫ ДЛЯ ТРАНСПОРТНОЙ ИНФРАСТРУКТУРЫ ГОРОДА

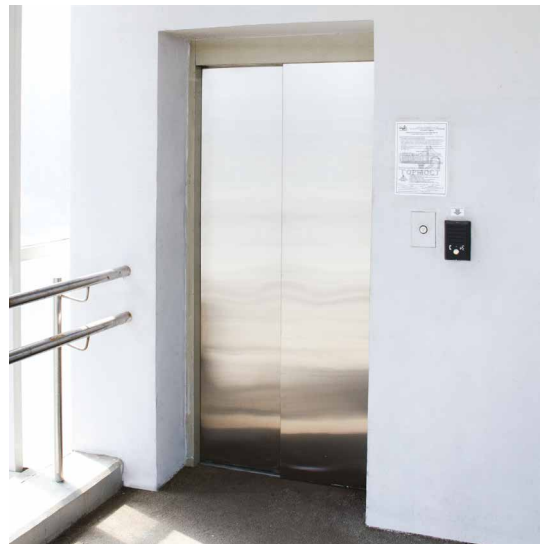

ТИПЫ КОНСТРУКЦИЙ ЛИФТОВОГО ОБОРУДОВАНИЯ

ЛИФТ С МАШИНЫМ ПОМЕЩЕНИЕМ

Классические лифты с машинным помещением, способные преодолевать большую высоту подъема на высокой скорости, остаются достаточно привлекательными для рынка.

Такой тип техники адаптирован под стандартный размер лифтовых шахт, что дает возможность использовать ее как для замены старого оборудования, отслужившего нормативный срок, так и в современных новостройках.

ПРЕИМУЩЕСТВА ЛИФТОВ С МАШИНЫМ ПОМЕЩЕНИЕМ ПАО «КМЗ»:

- › Грузоподъемность – от 320 до 1275 кг.
- › Скорость подъема – до 1,6 м/сек.
- › Высота подъема – до 85 метров (32 остановки)
- › Надежность конструкции
- › Бесшумное и плавное движение
- › Точность остановок
- › Доступ для маломобильных групп населения
- › Возможность перевозки пожарных подразделений
- › Высокий уровень безопасности



1.

ЛИФТ БЕЗ МАШИННОГО ПОМЕЩЕНИЯ

Лифты без машинного помещения ПАО «КМЗ» позволяют исключить машинное помещение из проектного решения и, соответственно, сэкономить затраты на строительство здания.

Данные лифты более компактны, эргономичны и удобны в эксплуатации, по сравнению с традиционной техникой. Также значительная экономия электричества достигается благодаря использованию безредукторного синхронного привода лифта, частотного преобразователя на главном приводе и дверях кабины, менее мощных силовых линий и предохранителей низкой мощности.

Лифты без машинного помещения широко используются в жилых зданиях, коттеджах, многоуровневых квартирах и стоянках, бизнес- и торговых центрах, больницах и других объектах.

ПРЕИМУЩЕСТВА ЛИФТОВ БЕЗ МАШИННОГО ПОМЕЩЕНИЯ ПАО «КМЗ»:

- › Возможность установки в шахты с прямым – 400 мм.
- › Возможность установки в шахты с верхним этажом – 3350 мм.
- › Отсутствие трудоемкой заделки балок в строительную часть шахты лифта – все оборудование монтируется на направляющих.
- › Применение запатентованной конструкции ловителей двухстороннего действия и ограничителей скорости собственного изготовления.
- › Минимальные необходимые размеры шахты под установку лифтов.
- › Возможность установки в здания, где нет возможности построить машинное помещение.



2.

1. Лифт с машинным помещением







2. Лифт без машинного помещения

МОДИФИКАЦИИ ЛИФТОВ (ПО НАЗНАЧЕНИЮ)

ПАССАЖИРСКИЕ ЛИФТЫ

ПАО «КМЗ» выпускает лифты, предназначенные для всех сегментов рынка недвижимости – жилых, офисных, и административных зданий, гостиниц и торгово-развлекательных центров.

Модельный ряд включает пассажирские лифты:

ГРУЗОПОДЪЕМНОСТЬ		СКОРОСТЬ ДВИЖЕНИЯ	
 кг	от 320 до 1000 кг		от 1,0 до 1,6 м/с
	В разработке проекты грузоподъемностью до 1600кг		В разработке проекты со скоростью движения до 2,5м/с
МАШИННОЕ ПОМЕЩЕНИЕ			
	с машинным помещением		без машинного помещения
СИНХРОННЫЙ ПРИВОД ПОД ПЕРЕКРЫТИЕМ ШАХТЫ			
<input checked="" type="checkbox"/>	с установкой синхронного привода под перекрытием шахты	<input checked="" type="checkbox"/>	с креплением на направляющих шахты



Также завод выпускает лифты для перевозки пожарных подразделений и лифты с возможностью перевозки пассажиров на инвалидных колясках, а также лифты пассажирские доступные для маломобильных групп населения.

Все лифты сертифицированы на соответствие Техническому регламенту Таможенного Союза «Безопасность лифтов».

ГРУЗОВЫЕ ЛИФТЫ, МАЛЫЕ ГРУЗОВЫЕ ЛИФТЫ

Это рабочие надежные машины повышенной прочности, хорошо зарекомендовавшие себя на рынке.

В сегменте грузовых лифтов ПАО «КМЗ» присутствуют модели:

ГРУЗОПОДЪЕМНОСТЬ		СКОРОСТЬ ДВИЖЕНИЯ	
 кг	от 100 до 5000 кг		от 0,25 до 0,5 м/с.

БОЛЬНИЧНЫЕ ЛИФТЫ

Выпускаемые ПАО «КМЗ» лифты для установки в больницы и другие лечебно-профилактические учреждения обладают повышенным уровнем безопасной, комфортной и бесперебойной работы.

Такие лифты позволяют перевозить пациентов на колясках, каталках, в сопровождении медперсонала с дополнительным специализированным и реанимационным оборудованием.

Завод выпускает больничные лифты:

ГРУЗОПОДЪЕМНОСТЬ		СКОРОСТЬ ДВИЖЕНИЯ	
 кг	от 500 кг до 1000 кг		от 0,5 до 1,0 м/с.



Лифт серии СИРИУС

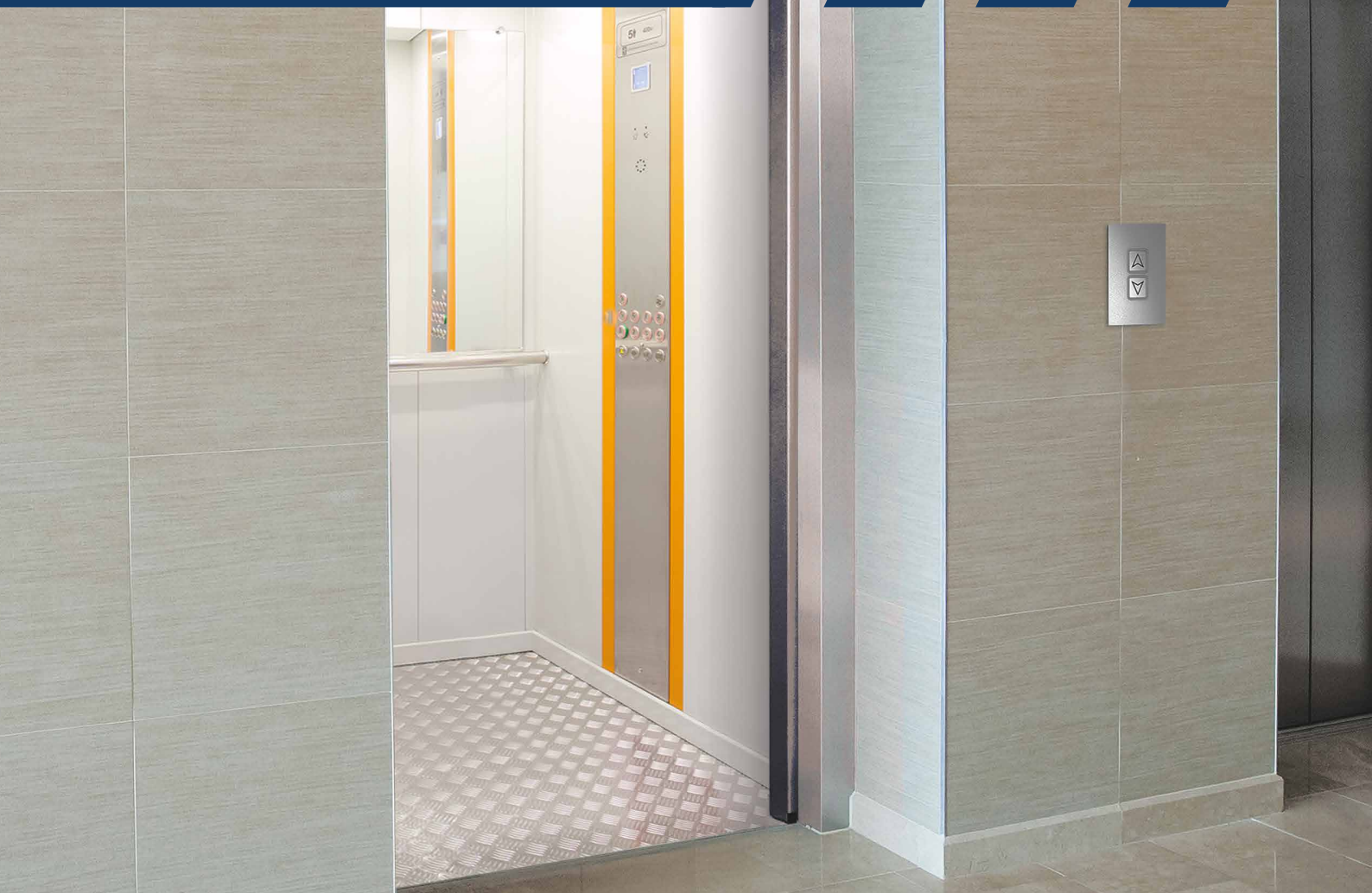

ОСНОВНЫЕ ПРЕИМУЩЕСТВА ДАННОГО МОДЕЛЬНОГО РЯДА ЛИФТОВ ПРОИЗВОДСТВА ПАО «КМЗ»:

› СОБСТВЕННАЯ МИКРОПРОЦЕССОРНАЯ СИСТЕМА УПРАВЛЕНИЯ ЛИФТОМ

Разработка и поддержка производится инженерными силами завода. Данная система зарекомендовала себя как надежная, простая в монтаже и эксплуатации.

› ПРИМЕНЕНИЕ ВЫСОКОКАЧЕСТВЕННЫХ КОМПОНЕНТОВ

Главный привод, привод дверей, частотные преобразователи, а также периферийные устройства изготавливаются с применением высококачественных компонентов, что позволяет выпускать лифты с высокими показателями надежности.

› ВЫСОКАЯ БАЗОВАЯ КОМПЛЕКТАЦИЯ

Применение во всех выпускаемых лифтах:

- Кнопок с подсветкой и шрифтом Брайля.
- Современного LCD/TFT-дисплея
- Частотного регулирования главного привода и привода дверей кабины.

› УНИВЕРСАЛЬНОСТЬ КОНСТРУКЦИИ

Возможность вписать лифты в максимально широкий спектр строительных размеров шахт, в том числе возможна установка лифтов в шахты с минимальными габаритами.

› СКЛАДНОЙ ФАРТУК

Разработанный складной фартук кабины позволяет установку лифтов в шахты с минимальным приямком.

› ПОВЫШЕННАЯ БЕЗОПАСНОСТЬ

Обеспечение безопасности достигается применением узлов безопасности собственного производства. Разработанные ловители лифта имеют возможность срабатывать в обоих направлениях движения кабины и запатентованы на территории ЕАЭС.

› ПРОДУМАННАЯ КОНСТРУКЦИЯ

Возможность монтировать лифт непосредственно в шахте с минимальными временными затратами.







ЛИНЕЙКА ПАССАЖИРСКИХ ЛИФТОВ «СИРИУС»

Модельный ряд лифтов нового поколения грузоподъемностью 400/630/1000 кг, скоростью движения 0,71/1,0/1,6 м/с, с машинным помещением для жилых и административных зданий, отвечающих всем требованиям безопасности, удобству монтажа и технического обслуживания, соответствующий требованиям Технического регламента таможенного союза ТР ТС 011/2011 «Безопасность лифтов», ГОСТ Р 53780-2010, а также новому стандарту безопасности ГОСТ 33984.1-2016 (EN 81-20:2014), соответствие которому подтверждено сертификатом соответствия.

Данный сертификат подтверждает высокий уровень исполнения лифтов ПАО «КМЗ», стандарт гармонизирован с самыми современными европейскими требованиями в части безопасности лифтового оборудования (EN 81-20).

Модельный ряд лифтов нового поколения включает:

ГРУЗОПОДЪЕМНОСТЬ	СКОРОСТЬ ДВИЖЕНИЯ
 400/630/1000 кг	 0,71/1,0/1,6 м/с
МАШИННОЕ ПОМЕЩЕНИЕ	ЗДАНИЯ
 с машинным помещением	 жилые здания  административные здания

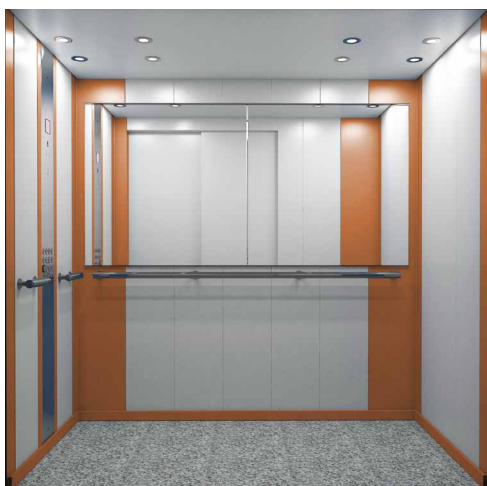

ОПЦИИ ДЛЯ ПАССАЖИРСКИХ ЛИФТОВ «СИРИУС»

› Отделка кабины и углов :



› Отделка потолка:



› Отделка щита купе под модуль и углов с плинтусами:



› Комплектующие:

- Табло индикации
- Кнопка вызова
- Кнопка поста приказов

Табло индикации кабинное и этажное (большое) LCD 1001



Табло индикации кабинное и этажное (малое) LCD 2001



› Отделка пола:



› Светильники:



Завод оставляет за собой право на внесение изменений в указанные варианты опциональных исполнений и палитры используемых цветов окраски. Для уточнения актуальной информации просьба обращаться к менеджерам отдела продаж за консультацией.



Таблица спецификации и технических характеристик линейки пассажирских лифтов «СИРИУС»

№ п/п	Проект лифта	Грузо-подъемность, кг.	Внутренние габариты кабины, мм	Проем дверей, мм	Ширина шахты, мм	Глубина шахты, мм	Расположение противовеса	Минимальная глубина приямка, мм		Минимальная высота верхнего этажа, мм	
								V=1,0 м/с	V=1,6 м/с	V=1,0 м/с	V=1,6 м/с
1	K0411-650	400	950X1050X2100	650	1400	1600	Сзади	1150	1250	3400	3600
					1600		Сбоку				
2	K0411-700	400	950X1050X2100	700	1550	1450	Сзади	1150	1250	3400	3600
					1700		Сбоку				
3	K0621-1200T	630	2100X1100X2100	1200	2550	1700	Сзади	1150	1250	3400	3600
4	K0611-700	630	1100X2100X2100	700	1650	2550	Сбоку	1150	1250	3400	3600
5	K0611-800	630	1100X2100X2100	800	1850	2550	Сбоку	1150	1250	3400	3600
6	K0611-900	630	1100X2100X2100	900	2050	2550	Сбоку	1150	1250	3400	3600
7	K0611-900T	630	1100X2100X2100	900	1650	2500	Сбоку	1150	1250	3400	3600
8	K0631-700	630	1100X1400X2100	700	1700	2000	Сзади	1150	1250	3400	3600
					1900		Сбоку				
9	K0631-800	630	1100X1400X2100	800	1700	1750	Сзади	1150	1250	3400	3600
					1900		Сбоку				
10	K0631-900T	630	1100X1400X2100	900	1750	2000	Сзади	1150	1250	3400	3600
					2000		Сбоку				
11	K1021-1200T	1000	2100X1100X2100	1200	2550	1700	Сзади	1150	1250	3400	3600
12	K1011-700	1000	1100X2100X2100	700	1650	2550	Сбоку	1150	1250	3400	3600
13	K1011-800	1000	1100X2100X2100	800	1850	2550	Сбоку	1150	1250	3400	3600
14	K1011-900	1000	1100X2100X2100	900	2050	2550	Сбоку	1150	1250	3400	3600
15	K1011-900T	1000	1100X2100X2100	900	1650	2500	Сбоку	1150	1250	3400	3600
16	K1031-1000	1000	1600X1400X2100	1000	2100	2000	Сзади	1150	1250	3400	3600
					2550		Сбоку				

Таблица спецификации и технических характеристик линейки пассажирских лифтов «Сириус» без машинного помещения

№ п/п	Проект лифта	Грузо-подъемность, кг.	Внутренние габариты кабины, мм	Проем дверей, мм	Ширина шахты, мм	Глубина шахты, мм	Расположение противовеса	Минимальная глубина приямка, мм		Минимальная высота верхнего этажа, мм		Тип подвеса
								V=1,0 м/с	V=1,6 м/с	V=1,0 м/с	V=1,6 м/с	
1	K0411БМ-700	400	950X1050X2100	650	1550	1550	Сбоку	1150	1250	3600	3750	Полиспаст
2	K0411БМ-800T	400	950X1050X2100	700	1500	1500	Сбоку	1150	1250	3600	3750	Полиспаст
3	K0621БМ-1200T	630	2100X1100X2100	1200	2620	1510	Сбоку	1150	1250	3600	3750	Полиспаст
4	K0611БМ-800	630	1100X2100X2100	800	1800	2450	Сбоку	1150	1250	3600	3750	Полиспаст
5	K0611БМ-900T	630	1100X2100X2100	900	1600	2500	Сбоку	1150	1250	3600	3750	Полиспаст
6	K0631БМ-800	630	1100X1400X2100	800	1750	1700	Сбоку	1150	1250	3600	3750	Полиспаст
7	K0631БМ-900T	630	1100X1400X2100	900	1600	1800	Сбоку	1150	1250	3600	3750	Полиспаст
8	K1021БМ-1200T	1000	2100X1100X2100	1200	2620	1510	Сбоку	1150	1250	3600	3750	Полиспаст
9	K1011БМ-800	1000	1100X2100X2100	800	1800	2450	Сбоку	1150	1250	3600	3750	Полиспаст
10	K1011БМ-900T	1000	1100X2100X2100	900	1600	2500	Сбоку	1150	1250	3600	3750	Полиспаст
11	K1031БМ-1000	1000	1600X1400X2100	1000	2150	1800	Сбоку	1150	1250	3600	3750	Полиспаст

Данные, указанные в таблицах, являются справочными и распространяются на типовые решения ПАО «КМЗ».

Актуальная информация с обновлениями размещена на официальном сайте, отклонения от указанных параметров, либо запросы по отличным лифтам, необходимо уточнять обращением в ПАО «КМЗ».

Лифт серии ПЕГАС



ОСОБЕННОСТИ ЛИФТОВ «ПЕГАС»:

- › Улучшенный дизайн.
- › Повышенная функциональность.
- › Использование новейших разработок в системе безопасности.
- › Комплектование узлами зарубежных производителей.
- › Повышенная плавность и бесшумность хода.
- › Точность остановки.
- › Бесшумность открывания/закрывания дверей.
- › Микропроцессорная станция управления с функцией экстренной эвакуации пассажиров.
- › Возможность монтажа в шахты как с машинным помещением, так и без машинного помещения.



ЛИНЕЙКА ПАССАЖИРСКИХ ЛИФТОВ «ПЕГАС»

Линейка лифтов серии «ПЕГАС» является более прогрессивной, в сравнении с традиционно выпускаемыми заводом лифтами с точки зрения применения новых технических решений в обеспечении безопасности и комфорта (запатентованные ловители двухстороннего действия).

Данный модельный ряд – результат работы российских конструкторов и итальянских дизайнеров, лифты отвечают всем современным требованиям и имеют оригинальный, выразительный дизайн.

Модельный ряд лифтов нового поколения включает:

ГРУЗОПОДЪЕМНОСТЬ

 от 320 до 1275 кг

 В разработке проекты грузоподъемностью до 1600кг

СКОРОСТЬ ДВИЖЕНИЯ

 от 1.0и 1.6 м/сек

 В разработке проекты со скоростью движения до 2,5м/с

МАШИННОЕ ПОМЕЩЕНИЕ

 с машинным помещением

 без машинного помещения

ЗДАНИЯ

для всех сегментов рынка недвижимости:

 жилых

 гостиниц

 офисных

 торгово-развлекательных центров.

 административных зданий

РЕЧЕВОЙ ИНФОРМАТОР

Обеспечивается устройством переговорной (пожарной) связи

Данные модели предназначены для всех сегментов рынка недвижимости – жилых, офисных и административных зданий, гостиниц и торгово-развлекательных центров.

Особую популярность лифты «ПЕГАС» получили в сегменте «БИЗНЕС» и «ЛЮКС».

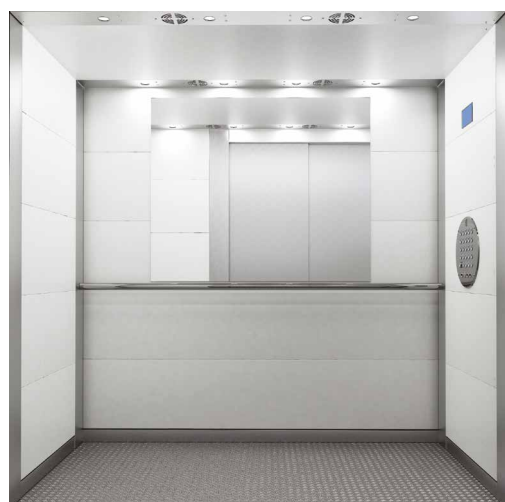



ОПЦИИ ДЛЯ ПАССАЖИРСКИХ ЛИФТОВ «ПЕГАС»

› Отделка кабины:



› Отделка потолка:



› Светильники:

- Светодиодные



› Отделка пола:

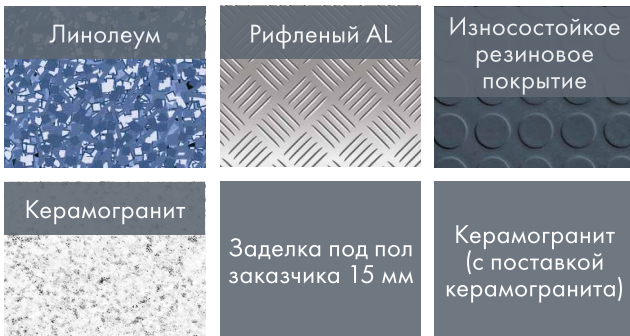

› Дополнительные опции и комплектующие:



› Отделка углов и плинтуса (опционально):



› Табло информации:



TFT-дисплей: 7' и 10'

LCD-дисплей

Завод оставляет за собой право на внесение изменений в указанные варианты опциональных исполнений и палитры используемых цветов окраски. Для уточнения актуальной информации просьба обращаться к менеджерам отдела продаж за консультацией.



Таблица спецификации и технических характеристик линейки пассажирских лифтов «ПЕГАС»

№ п/п	Проект лифта	Грузо-подъемность, кг.	Внутренние габариты кабины, мм	Проем дверей, мм	Ширина шахты, мм	Глубина шахты, мм	Расположение противовеса	Минимальная глубина приямка, мм		Минимальная высота верхнего этажа, мм		Тип подвеса
								V=1,0 м/с	V=1,6 м/с	V=1,0 м/с	V=1,6 м/с	
1	П0320-650Т	320	800X1050X2100	650	1200	1600	Сзади	1100	1250	3400	3600	прямой
	П0320-700Т	320	800X1050X2100	700	1290	1410	Сбоку	1100	1250	3400	3600	прямой
2	П0411-650	400	950X1100X2100	650	1400	1650	Сзади	1150	1250	3400	3600	прямой
					1600	1500	Сбоку	1150	1250	3400	3600	прямой
3	П0411-700	400	950X1100X2100	700	1500	1650	Сзади	1150	1250	3400	3600	прямой
					1650	1500	Сбоку	1150	1250	3400	3600	прямой
4	П0411-700Т	400	950X1050X2100	700	1300	1650	Сзади	1150	1250	3400	3600	прямой
					1450	1450	Сбоку	1150	1250	3400	3600	прямой
5	П0411-800	400	1100X1100X2100	800	1750	1700	Сзади	1150	1250	3400	3600	прямой
					1850	1500	Сбоку	1150	1250	3400	3600	прямой
6	П0411-800Т	400	1000X1100X2100	800	1550	1700	Сзади	1150	1250	3400	3600	прямой
					1550	1700	Сбоку	1150	1250	3400	3600	прямой
9	П0411Б-ММ-700	400; 450;	1000X1250X2100	700	1530	1550	Сбоку	1150	1250	3400	3600	прямой
10	П0511Б-ММ-700	400; 450; 525	1000X1250X2100	700	1540	1700	Сбоку	1150	1250	3400	3600	полиспаст
11	П0611-700	630	1100X2100X2100	700	1650	2500	Сбоку	1150	1250	3400	3600	прямой
12	П0611-800	630	1100X2100X2100	800	1850	2550	Сбоку	1150	1250	3400	3600	прямой
13	П0611-900	630	1100X2100X2100	900	1950	2550	Сбоку	1150	1250	3400	3600	прямой
14	П0611-1000Т	630	1100X2100X2100	1000	1750	2500	Сбоку	1150	1250	3400	3600	прямой
15	П0611-2Д-800	630	1100X2100X2100	800	1800	2550	Сбоку	1150	1250	3400	3600	прямой
16	П0611-2Д-800Т	630	1100X2100X2100	800	1650	2700	Сбоку	1150	1250	3400	3600	прямой
18	П0612-900Т	630	1100X2100X2100	900	1650	2500	Сбоку	1150	1250	3400	3600	прямой
19	П0612-2Д-900Т	630	1100X2100X2100	900	1650	2700	Сбоку	1150	1250	3400	3600	прямой
20	П0621-1200Т	630	2100X1100X2100	1200	2650	1700	Сзади	1150	1250	3400	3600	прямой
21	П0631-2Д-800	630	1100X1400X2100	800	1650	2000	Сбоку	1150	1250	3400	3600	прямой
22	П0631-700	630	1100X1400X2100	700	1550	2000	Сзади	1150	1250	3400	3600	прямой
					1750	2000	Сзади	1150	1250	3400	3600	прямой
23	П0631-800	630	1100X1400X2100	800	1850	1700	Сбоку	1150	1250	3400	3600	прямой
					1500	2000	Сзади	1150	1250	3400	3600	прямой
24	П0631-800Т	630	1100X1400X2100	800	1650	1800	Сбоку	1150	1250	3400	3600	прямой
					1950	1950	Сзади	1150	1250	3400	3600	прямой
25	П0631-900	630	1100X1400X2100	900	2050	1700	Сбоку	1150	1250	3400	3600	прямой
					1650	2000	Сзади	1150	1250	3400	3600	прямой
26	П0631-900Т	630	1100X1400X2100	900	1650	1800	Сбоку	1150	1250	3400	3600	прямой
					1650	1800	Сбоку	1150	1250	3400	3600	прямой
27	П1011-800	630	1100X2100X2100	800	1850	2550	Сбоку	1150	1250	3400	3600	прямой
28	П1011-900	630	1100X2100X2100	900	1950	2550	Сбоку	1150	1250	3400	3600	прямой
29	П1011-1000Т	630	1100X2100X2100	1000	1750	2500	Сбоку	1150	1250	3400	3600	прямой
30	П1011-2Д-800	630	1100X2100X2100	800	1800	2550	Сбоку	1150	1250	3400	3600	прямой
31	П1011-2Д-800Т	630	1100X2100X2100	800	1600	2700	Сбоку	1150	1250	3400	3600	прямой
32	П1011-2Д-900	630	1100X2100X2100	900	1950	2550	Сбоку	1150	1250	3400	3600	прямой
33	П1012-900Т	630	1100X2100X2100	900	1650	2500	Сбоку	1150	1250	3400	3600	прямой
34	П1012-2Д-900Т	630	1100X2100X2100	900	1650	2700	Сбоку	1150	1250	3400	3600	прямой
35	П1021-1200Т	1000	2100X1100X2100	1200	2650	1700	Сзади	1150	1250	3400	3600	прямой
36	П1031-1000	1000	1700X1500X2100	1000	2150	2000	Сзади	1150	1250	3400	3600	прямой
					2250	1800	Сбоку	1150	1250	3400	3600	прямой
37	П1031-2Д-1000	1000	1700X1500X2100	1000	2250	1950	Сбоку	1150	1250	3400	3600	прямой
38	П1031-900	1000	1700X1500X2100	900	2100	2000	Сзади	1150	1250	3400	3600	прямой
39	П1041-2Д-900	1000	1600X1400X2100	900	2150	1850	Сбоку	1150	1250	3400	3600	прямой
40	П1041-900	1000	1600X1400X2100	900	1950	1950	Сзади	1150	1250	3400	3600	прямой
41	П1221-1200Т	1275	2100X1100X2100	1200	2450	1700	Сзади	1150	1250	3400	3600	прямой

Данные, указанные в таблице, являются справочными и распространяются на типовые решения ПАО «КМЗ». Актуальная информация с обновлениями размещена на официальном сайте, отклонения от указанных параметров, либо запросы по отличным лифтам, необходимо уточнять обращением в ПАО «КМЗ».

ЛИНЕЙКА ЛИФТОВ ДЛЯ ЛЕЧЕБНО-ПРОФИЛАКТИЧЕСКИХ УЧРЕЖДЕНИЙ «МЕДИУС»

К больничным лифтам предъявляются особые требования, связанные с обеспечением бесперебойной и безопасной работы. Больничные лифты ПАО «КМЗ» позволяют перевозить пациентов с применением каталок, инвалидных колясок и т.д.

ОТЛИЧИТЕЛЬНЫЕ ОСОБЕННОСТИ МОДЕЛИ:

- > Точность остановки.
- > Плавность хода.
- > Отсутствие вибрации.
- > Возможность приоритетного вызова кабин на нужный этаж без попутных остановок.
- > С машинным помещением и без машинного помещения.

Таблица спецификации и технических характеристик больничных лифтов

ГРУЗОПОДЪЕМНОСТЬ

 От 500 кг до 1275 кг

СКОРОСТЬ ДВИЖЕНИЯ

 до 1,6 м/с

ДВЕРНОЙ ПРОЕМ

 До 1200 мм

ТОЧНОСТЬ ОСТАНОВКИ

 ±3мм

ДВЕРИ ШАХТЫ

 Автоматического открывания или ручные распашные

ПОЛ

 Неподвижный, жестко закрепленный

КАБИНА

 Металлические щиты, окрашенные порошковой эмалью

 Металлические щиты, изготовленные из нержавеющей стали

УПРАВЛЕНИЕ

 Внутреннее или внутреннее с проводником

ВАРИАНТЫ ИСПОЛНЕНИЯ

 С проходной кабиной

 С непроходной кабиной

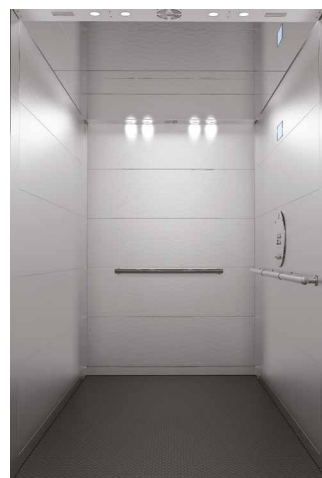



ОПЦИИ ДЛЯ БОЛЬНИЧНЫХ ЛИФТОВ:

› Отделка кабины:

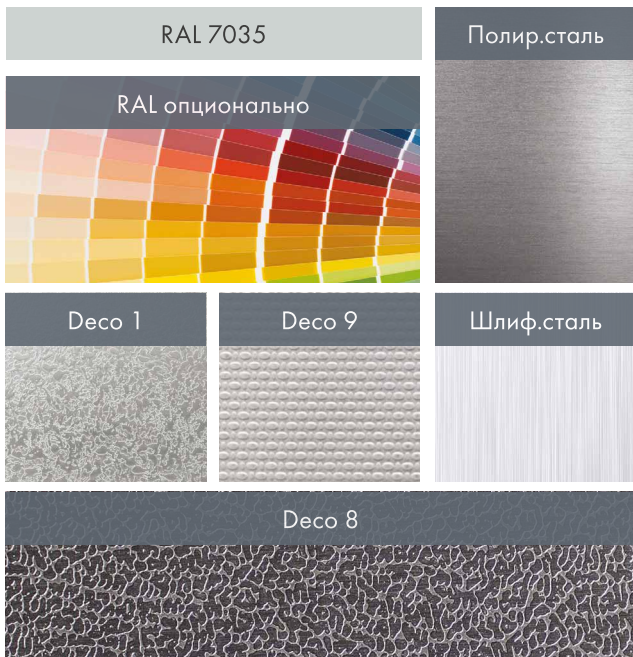

› Отделка потолка:

Модели П054Т и П054БМ
со вставкой из шлифованной стали



(только для моделей П054Т и П054БМ)



› Отделка пола:



› Дополнительные опции:

Опционально лифты, предназначенные для медперсонала, также возможно укомплектовать системами ограничения стороннего доступа путем интеграции СКУД.



› Светильники:

- Плафон светодиодный (для модели ПБ-053)
- Светодиодные точечные стандарт Пегас (для моделей П054Т и П054БМ)



› Речевой информатор:

- Да
- Обеспечивается устройством переговорной (пожарной) связи (для моделей П054Т и П054БМ)

ЛИНЕЙКА ГРУЗОВЫХ ЛИФТОВ «АТЛАНТ»

ПАО «КМЗ» готово предложить заказчику широкую номенклатуру грузовых лифтов.

**На заводе налажен серийный выпуск моделей этого типа
г/п от 100 до 5000 кг*:** 100кг, 500кг, 1000кг, 2000кг, 3200кг, 5000кг.

ГРУЗОПОДЪЕМНОСТЬ

 100кг, 500кг, 1000кг, 2000кг, 3200кг, 5000кг.

 В разработке проекты грузоподъемностью 250кг

СКОРОСТЬ ДВИЖЕНИЯ

 До 0,5 м/с

ТОЧНОСТЬ ОСТАНОВКИ

 ±10 мм



УПРАВЛЕНИЕ

-  С помощью кнопочных аппаратов в кабине и на этажных площадках.
-  Внешнее, внутреннее и смешанное

ДВИЖЕНИЕ ЛИФТА

 С помощью электропривода с червячным редуктором

КАБИНА

  Металлические щиты, окрашенные порошковой краской или эмалью (в базе RAL-7035)

 Металлические щиты, изготовленные из нержавеющей стали

ДВЕРИ ШАХТЫ

 Распашные, двухстворчатые, открываются вручную

 В разработке проекты с автоматическим открыванием дверей.

ПОЛ

 Неподвижный, жестко закрепленный

ВАРИАНТЫ ИСПОЛНЕНИЯ

 С проходной кабиной

 С непроходной кабиной

ДВЕРИ КАБИНЫ РЕШЕТЧАТЫЕ ТИПА «БОСТВИГ»

 Без системы обеспечения огнестойкости.

 С системой обеспечения огнестойкости E30 (модели этого типа способны выдерживать воздействие огня в течение 30 минут).

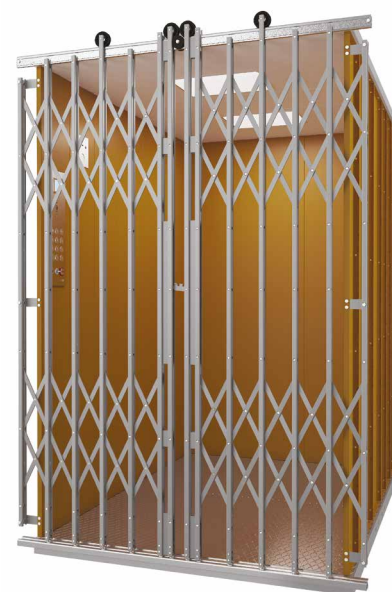
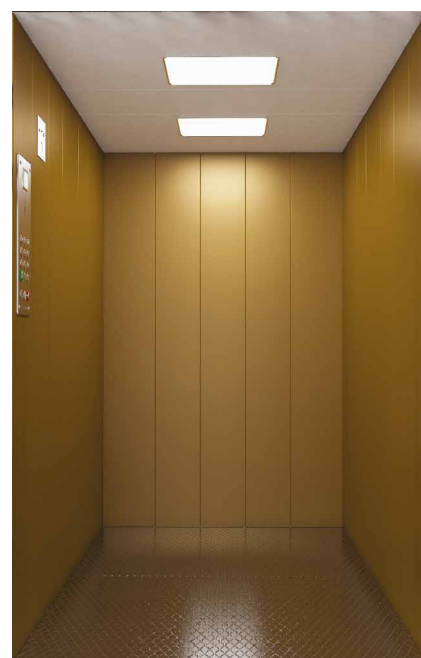



ОПЦИИ ДЛЯ ГРУЗОВЫХ ЛИФТОВ:

› Отделка кабины:



› Отделка двери кабины:



› Отделка потолка:



› Отделка пола:

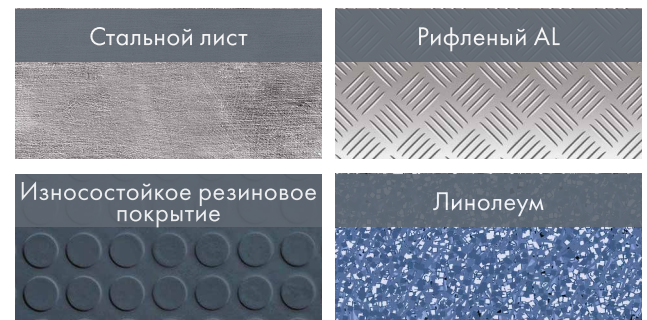

› Светильники:

- Плафон светодиодный



ЛИНЕЙКА МАЛЫХ ГРУЗОВЫХ ЛИФТОВ «АЛЬКОР»

Малые грузовые лифты ПАО «КМЗ» с каждым годом становятся все популярней. Сегодня они стали надежными помощниками в кафе, ресторанах, супермаркетах и бизнес-центрах.



Особенностью моделей этого типа является их компактность: они требуют минимум свободного места.

Таблица спецификации и технических характеристик малых грузовых лифтов

ВЫСОТА ПОДЪЕМА

 45 м (до 10 этажей)

ГРУЗОПОДЪЕМНОСТЬ

 100кг  В разработке проекты грузоподъемностью до 250кг

СКОРОСТЬ ДВИЖЕНИЯ

 До 0,5 м/с

ДВИЖЕНИЕ ЛИФТА

 С помощью электропривода с червячным редуктором

КАБИНА

 Металлические щиты, окрашенные порошковой эмалью

 Металлические щиты, изготовленные из нержавеющей стали

ШАХТА ЛИФТА

 Металлокаркасная, окрашенная порошковой эмалью

 Кирпичная

ВАРИАНТЫ ИСПОЛНЕНИЯ

 С проходной кабиной

 С непроходной кабиной

УПРАВЛЕНИЕ

 Внешнее

ОПЦИИ ДЛЯ МАЛЫХ ГРУЗОВЫХ ЛИФТОВ:

› Отделка кабины:



› Отделка шкафа управления:



Завод оставляет за собой право на внесение изменений в указанные варианты опциональных исполнений и палитры используемых цветов окраски. Для уточнения актуальной информации просьба обращаться к менеджерам отдела продаж за консультацией.



ИСКЛЮЧИТЕЛЬНОЕ
КАЧЕСТВО

ЭКСКЛЮЗИВНЫЙ
ДИЗАЙН

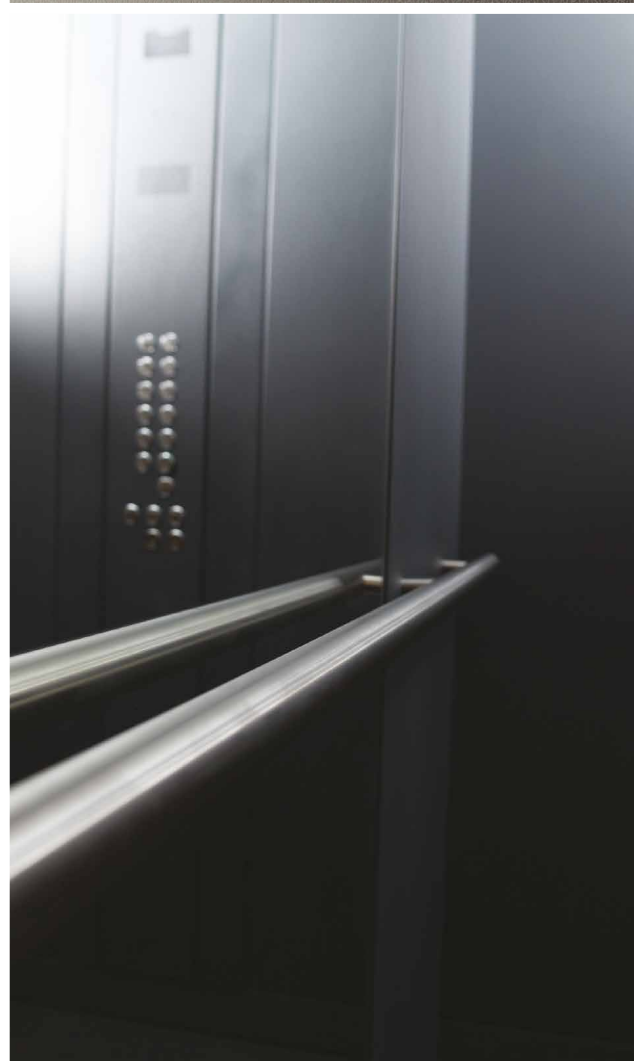
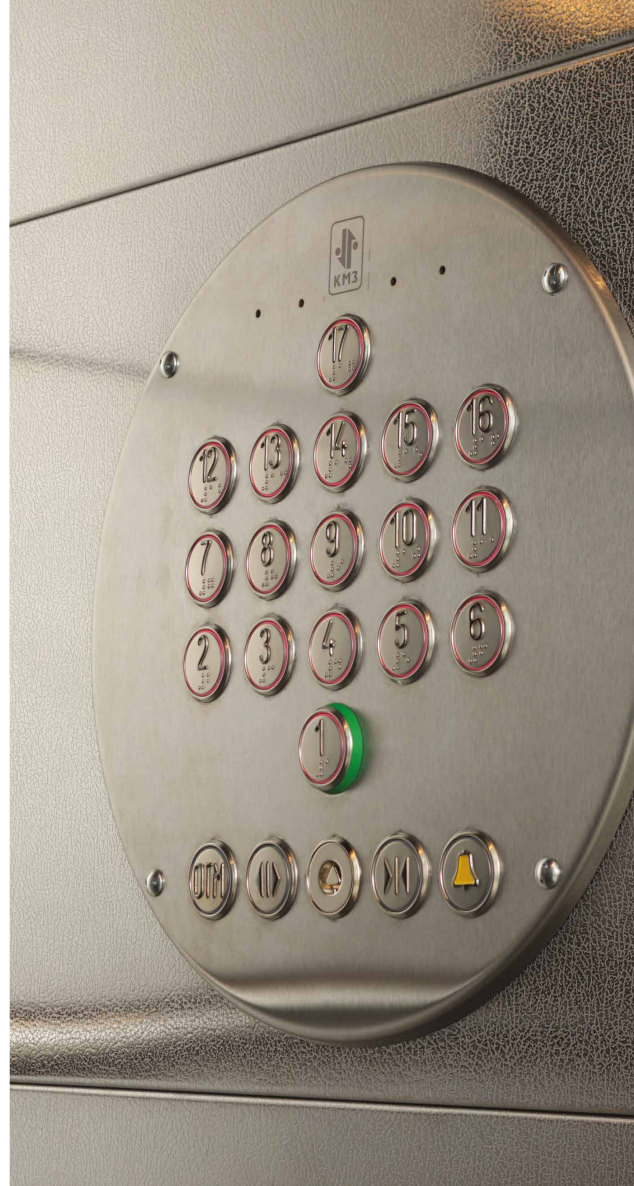

ЭКСКЛЮЗИВНОЕ ИНДИВИДУАЛЬНОЕ ИСПОЛНЕНИЕ

ПАО «КМЗ» обладает неограниченными возможностями по реализации индивидуальных решений в области лифтового оборудования, предлагая заказчику бесконечное разнообразие выбора вариантов отделки!

Наши технологические решения отличаются высокой степенью надежности и проработки, что позволяет нам удовлетворять любой самый изысканный запрос.

Эксклюзивное индивидуальное исполнение в специальных линейках «Вега» и «Спика» – это воплощение современного дизайна и технологий, в котором инженерная мысль гармонично сочетается с эстетикой и непревзойденным уровнем комфорта.



Спика (Белый шпон-1)



Спика (Венге-3)



Вега (Арт-1)



Вега (Арт-2)



Спика (Белый шпон-2)



Спика (Венге-2)



Вега (Арт-3)



Спика (Белый шпон-3)



Вега (Русская Кожа)



Вега (Панорама)



Спика (Венге-1)



Спика (Канадский дуб)



Спика (Сити)



Спика (Сити - 2)



Вега (Панорама -2)



Спика (Эко)

ПРОФЕССИОНАЛЬНЫЙ МОНТАЖ

Качественный и профессиональный монтаж — это 80% успешной эксплуатации, а также увеличение продолжительности срока службы лифта.

Квалифицированные специалисты ПАО «КМЗ» предоставляют услуги монтажа лифтового оборудования собственного производства.

ПРЕИМУЩЕСТВА МОНТАЖА ПАО «КМЗ»:

› Бесплатный и оперативный замер

Специалисты ПАО «КМЗ» бесплатно и в кратчайшие сроки посетят объект по вашей заявке для точного замера и расчетов.

› Гарантия до 5 лет

Выполнение монтажных и пусконаладочных работ «под ключ» проводится под строгим контролем качества на каждом этапе с предоставлением гарантии до 5 лет на проведенные работы.

› Услуги шеф-монтажа

При обращении к данной услуге, сотрудники организации, производящей монтаж, получают сопровождение, профессиональные консультации, разъяснения и рекомендации по всем текущим вопросам в ходе выполнения работ.

› Разработка проекта производства работ

Оперативная разработка ППР с учётом действующих правил, требований нормативных документов и охраны труда, с привязкой к условиям конкретного объекта строительства значительно оптимизирует процесс и сократит время проведения работ.

› Сокращение сроков запуска объектов

При необходимости, ПАО «КМЗ» также осуществляет монтажные работы в параллели с ведущимся строительством — это позволит существенно сократить сроки запуска объектов.

› Собственное оснащение

Компания располагает собственным автомобильным парком, всем необходимым монтажным оборудованием и технологической оснасткой.

› Широкий ассортимент запасных частей

Наличие широкого ассортимента запасных частей позволяет оперативно сформировать и доставить заказ в течении 24 часов.

› Разработка проекта под установку лифта или его замену.

ПАО «КМЗ» располагает собственным отделом по проектированию. Специалисты отдела готовы выполнить проекты любой сложности в короткие сроки.



КАПИТАЛЬНЫЙ РЕМОНТ

Специалисты ПАО «КМЗ» предлагают как комплексный ремонт лифта — пакеты «под ключ», так и различные варианты новой комплектации оборудования, исходя из потребностей заказчиков.



В СТОИМОСТЬ УСЛУГ ВХОДИТ:

- › Цена оборудования.
- › Экспертное обследование лифта, отработавшего нормативный срок службы, и подготовка заключения о его техническом состоянии.
- › Демонтаж-монтаж оборудования, пуско-наладка, строительная отделка машинного помещения, шахты, приямка.
- › Возможна комплектация лифта современной системой диспетчерского контроля.

ДОПОЛНИТЕЛЬНЫЕ ВОЗМОЖНОСТИ НА ЗАКАЗ:

- › Разработка нового дизайна купе кабины и створок дверей шахты, выполненных из нержавеющей стали.
- › Отделка лицевых панелей приказных/вызывных постов и табло, выполненных из нержавеющей стали, а также приказных модулей колонного типа.
- › Проведение модернизации лифтового оборудования.
- › Услуга диспетчеризации.
- › Выполнение отделки купе кабины и створок дверей шахты из нержавеющей стали.



РЕДУКТОРНЫЕ ЛЕБЕДКИ

ПАО «КМЗ» осуществляет серийный выпуск лифтовых лебедок на базе комплекующих фирм Montanari и Sicor (Италия).

ПРЕИМУЩЕСТВА РЕДУКТОРНЫХ ЛЕБЕДОК ПАО «КМЗ»:

- › Улучшенные виброакустические характеристики (малозумны), компактность, высокая надежность, простота в монтаже и эксплуатации, полное соответствие требованиям технического регламента таможенного Союза «Безопасность лифтов».
- › Выпускаются правого и левого исполнения с любой расцентровкой (расстояние по осям кабины и противовеса) для верхнего и нижнего расположения машинного помещения.
- › Канатоведущие шкивы изготавливаются из высокопрочного чугуна и имеют высокую стойкость к износу ручьев.
- › Накладки в колодках тормоза используются из экологически чистого материала (не содержат асбест).
- › Наличие частотных преобразователей обеспечивает плавность и комфорт работы лифта.
- › Лебедки комплектуются как импортными двигателями с принудительной вентиляцией, так и отечественными двигателями, позволяющими их эксплуатацию в лифтах для жилых и административных зданий.
- › Лебедки на заводе проходят обкатку и полностью готовы к использованию в лифте.
- › Высокий КПД редуктора позволяет экономить потребляемую электроэнергию и приводит к окупаемости лебедки в течение первых лет эксплуатации.
- › Габариты лебедок позволяют устанавливать их в машинные помещения небольших размеров.
- › Лебедки могут доставляться в машинное помещение с разборкой на отдельные узлы, которые имеют небольшую массу и легко собираются в рабочее положение.
- › На период монтажных, пусконаладочных работ и на 3-х...4-х месячный период эксплуатации лебедки комплектуются высококачественными импортными и отечественными маслами с высокими противоизносными свойствами, что значительно увеличивает срок службы лебедки.
- › По желанию заказчика может быть дополнительно заказано масло для первой и последующих замен.
- › В комплект поставки входят также 2 струбцины, руководство по монтажу, эксплуатации и обслуживанию, паспорт на лебедку (для вклеивания в паспорт лифта).
- › Отгрузка лебедок осуществляется заводом в различных вариантах упаковки (должна быть оговорена в заказе), что позволяет потребителю сразу поставлять ее на монтаж или длительно хранить.
- › Доставка лебедок заказчику производится автотранспортом или железнодорожным сообщением.
- › Завод обеспечивает высокий уровень гарантийного и послегарантийного обслуживания.
- › Специалисты завода оказывают всесторонние консультации по использованию новых лебедок, производят их демонтаж старых и монтаж новых лебедок.

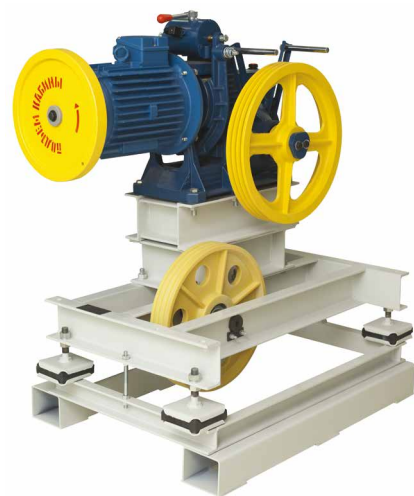

1.

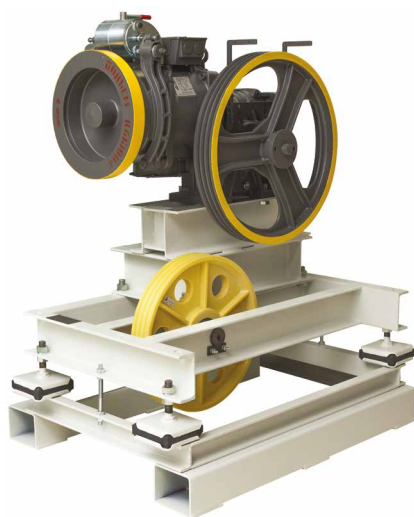

2.

1. Лебедки на базе редукторов фирмы Montanari (Италия)

2. Лебедки на базе приводов фирмы Sicor (Италия)



Таблица спецификации и технических характеристик редукторных лебедок

Индекс лебедки	Грузоподъемность, кг	Скорость, м/с	Редуктор червячный			Двигатель		Делительный диаметр КВШ, мм	Тяговые канаты		Подвеска кабины с противовесом
			Межосевое расстояние, мм	Передаточное число	Консольная нагрузка, Н	Синхронная частота вращения, об./мин.	Мощность, кВт		Диаметр, мм	количество	
ЛИФТЫ ПАССАЖИРСКИЕ											
ЛЛ0471К-15	400	0,71	110	55 (1/55)	21000	1500/375	4/1	520	10	3	Прямая
ЛЛ0471К-12	400	0,71	127	52 (1/52)	19620	1500/375	3,00/0,75; 3,55/0,88	480	10	3	Прямая
ЛЛ280К	240; 280	1,0	127	37 (1/37)	19620	1500/375	3,00/0,75; 3,55/0,88	480	10	3	Прямая
ЛЛ0411К-18	400	1,0	110	43 (1/43)	21000	1500/375	4/1	550	10	3	Прямая
ЛЛ0411К-12	400	1,0	127	37 (1/37)	19620	1500/375	4,4/1,1; 4; 5,00/1,25	480	10	3	Прямая
ЛЛ0411К-16	400	1,0	134	43 (1/43)	26000	1500/375; 1500	5,5/1,3; 5,5	550	10	3	Прямая
ЛЛ0414	400	1,6; 1,4	143	37 (1/37)	31400	1500/375; 1500	5,9/1,4; 5,00/1,25; 5,5	650	10	3; 4	Прямая
ЛЛ0621-12	630	1,0	143	43 (1/43)	31400	1500/375; 1500	5,9/1,4; 5,00/1,25; 5,5	550	12	4	Прямая
ЛЛ0614	630	1,6; 1,4	143	37 (1/37)	31400	1500	9	650	12	4	Прямая
ЛЛ0626-01	630	1,6; 1,4	175	35 (1/35)	42200	1500	9	650	12	4	Прямая
ЛЛ0621-13	630	1,0	140	45 (1/45)	32400	1500/375; 1500	6,8/1,7; 6,0	600	12	4	Прямая
ЛЛ1011-03	1000	1,0	175	35 (1/35)	42200	1000/375	7,5/2,8	650	12	4	Прямая
ЛЛ1016-03	1000	1,6; 1,4	190	40 (1/40)	52000	1500	11	690	12	6	Прямая
ЛЛ0621-20	До 630; 1000	1,0	134	15,66 (3/47)	26000	1500/375; 1500	5,5/1,3; 5,5; 6,0; 7,5	360	8	5	Полиспаст, 2:1
ЛЛ1011-02	630; 800; 1000	1,6	134	21,5 (2/43)	26000	1500/375; 1500	5,5/1,3; 5,5; 6,0; 7,5; 6,70/1,67	550	10	4	Полиспаст, 2:1
ГРУЗОВЫЕ ЛИФТЫ											
ЛЛ100А	100 малый грузовой	0,5	82	41 (1/41)	6500	1000	0,75	370	8	2	Прямая
ЛЛ053К	500 боль- ничный	0,5	143	69 (1/69)	31400	1500/375; 1500	4/1; 4,0	450	10	4	Прямая
ЛЛ0520К	500	0,5	143	69 (1/69)	31400	1500/375	4/1; 3,55/0,88	450	10	4	Прямая
ЛЛ1000К	1000	0,5	143	37 (1/37)	31400	1500/375	5,00/1,25	500	10	4	Полиспаст, 2:1
ЛЛ2000К	2000	0,5	190	51 (1/51)	52000	1500/375	11,00/2,75	690	12	4	Полиспаст, 2:1
ЛЛ3200К-01	3200	0,5	215	40 (1/40)	56000	1000/250	13,50/3,37	690	12	6	Полиспаст, 2:1
ЛЛ5000К	5000	0,25	190	51 (1/51)	52000	1500/375	13,50/3,37	690	12	4	Полиспаст, 4:1

БЕЗРЕДУКТОРНЫЕ ЛЕБЕДКИ

ПАО «КМЗ» серийно выпускает безредукторные лифтовые лебедки на базе синхронных приводов с постоянными магнитами фирм Montanari и Sicor (Италия) для пассажирских лифтов без машинного помещения (БМП) или с машинным помещением (МП), с полиспастной подвеской (2:1), г/п от 320 кг до 1000кг, скоростью от 1,6 м/с до 2,5 м/с.

ПРЕИМУЩЕСТВА БЕЗРЕДУКТОРНЫХ ЛЕБЕДОК ПАО «КМЗ»:

- › Высокие комфортные показатели (по виброакустическим характеристикам – бесшумны), компактны, высоконадежны, просты в монтаже и эксплуатации, полностью соответствуют требованиям ГОСТ 33984.1-2016 (EN81-20,2014) «Лифты. Общие требования безопасности к устройству и установке. ЛИФТЫ ДЛЯ ТРАНСПОРТИРОВАНИЯ ЛЮДЕЙ ИЛИ ЛЮДЕЙ И ГРУЗОВ».
- › Канатоведущие шкивы изготавливаются из высокопрочного чугуна и имеют высокую стойкость к износу ручьев.
- › Накладки в дисках тормоза используются из экологически чистого материала (не содержат асбест).
- › Высокий КПД приводов позволяет экономить потребляемую электроэнергию и приводит к окупаемости лебедки в течение первых лет эксплуатации.
- › Габариты лебедок позволяют устанавливать их в машинные помещения небольших размеров.
- › Отгрузка лебедок осуществляется заводом в различных вариантах упаковки (должна быть оговорена в заказе), что позволяет потребителю сразу поставлять ее на монтаж или длительно хранить.
- › Завод обеспечивает высокий уровень гарантийного и постгарантийного обслуживания. Специалисты завода оказывают всесторонние консультации по использованию новых лебедок, производят демонтаж и монтаж лифтов.



1.



2.

1. Лебедка на базе привода фирмы ООО «ЕПМ» (Россия)

2. Лебедка на базе синхронного привода фирмы Montanari (Италия)



Таблица спецификации и технических характеристик безредукторных лебедок

Лебедка	Грузоподъемность, кг	Скорость, м/с	Двигатель		Делительный диаметр КВШ, мм	Тяговые канаты		Подвеска кабины с противовесом
			Частота вращения в установившемся движении, от частотного преобразователя, об./мин.	Мощность, кВт		Диаметр, мм	Количество	
КМЗ-М-ЛСБ; КМЗ-С-ЛСБ	До 525	1,0	120	4,8;4,1	320	8	5	Полиспаст 2:1
КМЗ-М-ЛСБ	До 630; 1000	1,0	160	5,0; 7,7	240	6	3; 6; 8	Полиспаст 2:1
КМЗ-М-ЛСБ	400	1,6	191	7,7	320	8	5	Полиспаст 2:1
КМЗ-М-ЛСБ	630; 800; 1000	1,0	120	7,9	320	8	7	Полиспаст 2:1
КМЗ-М-ЛСБ; КМЗ-Е-ЛСБ	1000	1,6	191	13,9	320;340	8	7	Полиспаст 2:1
КМЗ-М-ЛСБ	630; 800; 1000	1,6	191	10,7	320;340	8	7	Полиспаст 2:1
КМЗ-М-ЛСБ	1000	1,6	255	11,3	240	6	8	Полиспаст 2:1
КМЗ-Е-ЛСБ	1000	1	112	8,7	340	8	7	Полиспаст 2:1
КМЗ-Е-ЛСБ	400	1	48	3	400	10	4	Прямой подвес
КМЗ-Е-ЛСБ	630	1	48	4,8	400	10	7	Прямой подвес

Примечание. Лебедки для установки в лифты без машинного помещения (Б.М.П.) и с машинным помещением (М.П.)

СИСТЕМЫ УПРАВЛЕНИЯ

Система управления лифтом серии УКЛ, разработанная на заводе ПАО «КМЗ», предназначена для управления пассажирскими лифтами жилых и административных зданий, а также для управления грузовыми и больничными лифтами.

В системе управления лифтом серии УКЛ применяются преобразователи частоты японской компании Yaskawa, а также французской компании Schneider Electric Altivar Lift.

ПРЕИМУЩЕСТВА СИСТЕМЫ УПРАВЛЕНИЯ ЛИФТОМ СЕРИИ УКЛ ДЛЯ ЛИФТОВОГО ОБОРУДОВАНИЯ С МАШИНЫМ ПОМЕЩЕНИЕМ (МП):

- › Удобство в монтаже, наладке и в процессе эксплуатации.
- › Обеспечение оптимального порядка работы лифта в любом из режимов.

Технические характеристики системы управления лифтом серии УКЛ (МП):

СКОРОСТЬ ДВИЖЕНИЯ, м/с

 1.6 м/сек

КОЛИЧЕСТВО ОСТАНОВОК

 32

МАКСИМАЛЬНОЕ КОЛИЧЕСТВО В ГРУППЕ ЛИФТОВ

 6

РАЗМЕР СУЛ, В x Ш мм: В x Ш x Г

 1600x600x250

ВАРИАНТЫ ОТДЕЛКИ

 Окраска

 Нержавеющая сталь



1.

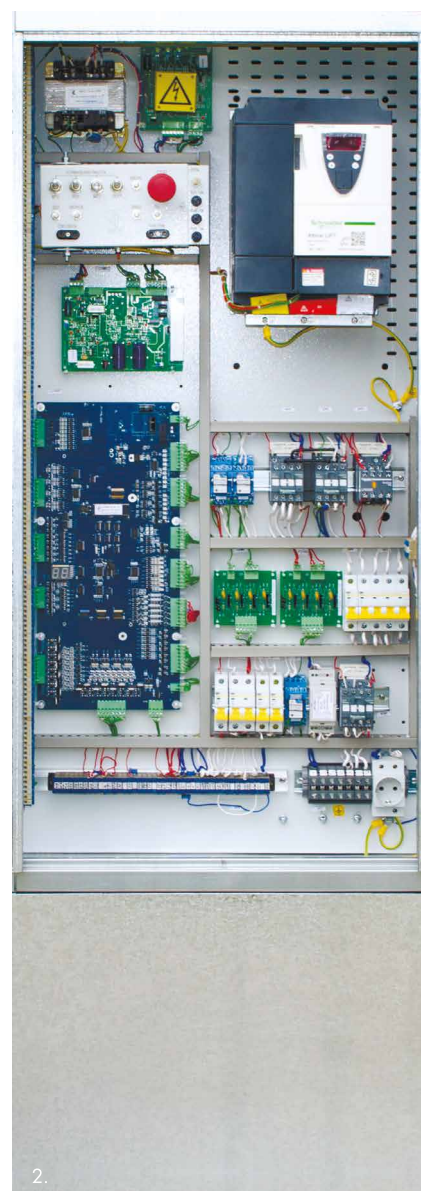

2.

1. Schneider Electric
Altivar Lift

2. Станция УКЛ

ПРЕИМУЩЕСТВА СИСТЕМЫ УПРАВЛЕНИЯ ЛИФТОМ СЕРИИ УКЛ ДЛЯ ЛИФТОВОГО ОБОРУДОВАНИЯ БЕЗ МАШИННОГО ПОМЕЩЕНИЯ (БМП):

- › Плавные переходные процессы.
- › Снижение расходов на капремонт за счет уменьшения нагрузки в динамике и кинематике механизма.
- › Существенное сокращение энергопотребления за счет исключения непроизводительных потерь в переходных тормозных и пусковых механизмах.
- › Увеличение срока службы основных узлов механизма за счет плавности процессов.
- › Экстренная эвакуация в случае отключения сетевого питания на основе источника бесперебойного питания (опционально).

Технические характеристики системы управления лифтом серии УКЛ (БМП):

СКОРОСТЬ ДВИЖЕНИЯ, м/с

 1.6 м/сек

КОЛИЧЕСТВО ОСТАНОВОК

 32

МАКСИМАЛЬНОЕ КОЛИЧЕСТВО В ГРУППЕ ЛИФТОВ

 6

РАЗМЕР СУЛ, В x Ш мм: В x Ш x Г

 2000x330x250

ВАРИАНТЫ ОТДЕЛКИ

 Окраска

 Нержавеющая сталь



Система управления лифтом серии ТПА предназначена для управления пассажирскими лифтами жилых и административных зданий с одиночным и групповым управлением.

ПРЕИМУЩЕСТВА СИСТЕМЫ УПРАВЛЕНИЯ ЛИФТОМ СЕРИИ ТПА:

- › Главный электропривод регулируемый, что обеспечивает плавное и комфортное движение кабины лифта.
- › Имеется распределенная система управления, что позволяет значительно сократить время монтажа станции и её ремонт.
- › В системе управления лифтом серии ТПА используется японский частотный преобразователь компании Fuji, которая является одним из мировых лидеров в производстве электроники.
- › Распределенная система управления увеличивает функциональность станции по сравнению с обычной.

Частотный преобразователь Fuji гарантирует высокую точность и высокую производительность. Имеется возможность настроить оборудование как с пульта, поставляемого в комплекте с частотным преобразователем, так и с платы управления самой станцией.

Технические характеристики системы управления лифтом серии ТПА:

СКОРОСТЬ ДВИЖЕНИЯ, м/с

 от 0,71 м/с до 2,5 м/с

КОЛИЧЕСТВО ОСТАНОВОК

 32

МАКСИМАЛЬНОЕ КОЛИЧЕСТВО В ГРУППЕ ЛИФТОВ

 6

РАЗМЕР СУЛ, В x Ш мм: В x Ш x Г

 1600x600x250



ОБЩИЕ ТЕХНИЧЕСКИЕ ХАРАКТЕРИСТИКИ СИСТЕМ УПРАВЛЕНИЯ ЛИФТАМИ:

ВЫСОТА ПОДЪЕМА:

для пассажирских лифтов



для грузовых лифтов

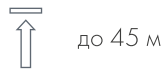

СКОРОСТЬ ДВИЖЕНИЯ

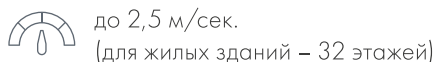

ВИД ПИТАЮЩЕЙ СЕТИ



НОМИНАЛЬНОЕ НАПРЯЖЕНИЕ, В:

питающей сети

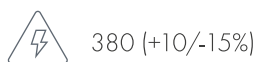

цепей управления

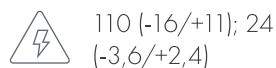

ЧАСТОТА ПИТАЮЩЕЙ СЕТИ, ГЦ:

для поставок по России и в СНГ



для поставок на экспорт



НОМИНАЛЬНЫЙ ТОК, А

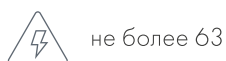

ПОТРЕБЛЯЕМАЯ МОЩНОСТЬ ПРИ ОТКЛЮЧЕННЫХ ВНЕШНИХ ПОТРЕБИТЕЛЯХ, Вт

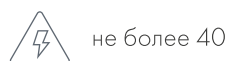

ВИД СИСТЕМЫ ЗАЗЕМЛЕНИЯ



УСЛОВИЯ ЭКСПЛУАТАЦИИ:

Высота над уровнем моря

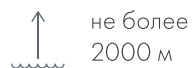

Температура воздуха

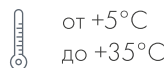

Влажность воздуха

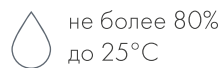

СРЕДНИЙ СРОК СЛУЖБЫ

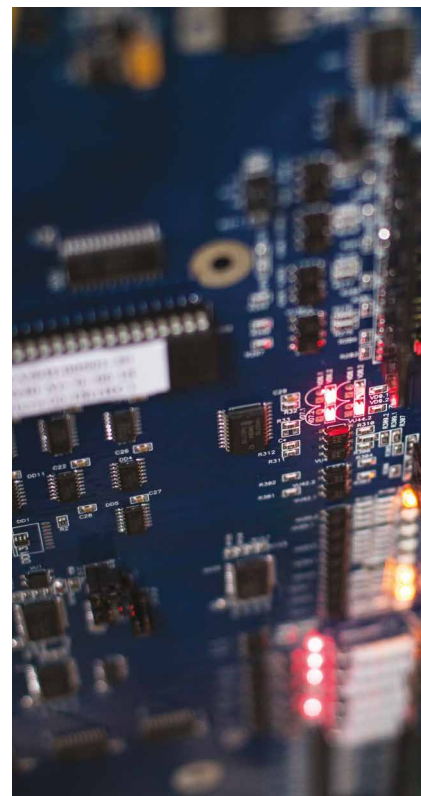
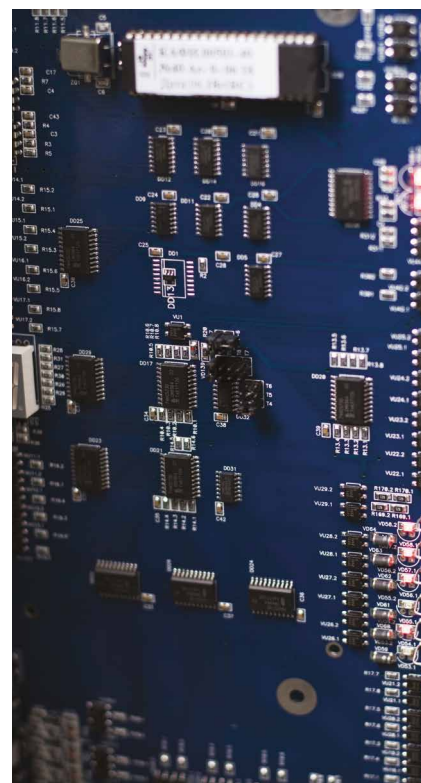

КОНТАКТНАЯ ИНФОРМАЦИЯ

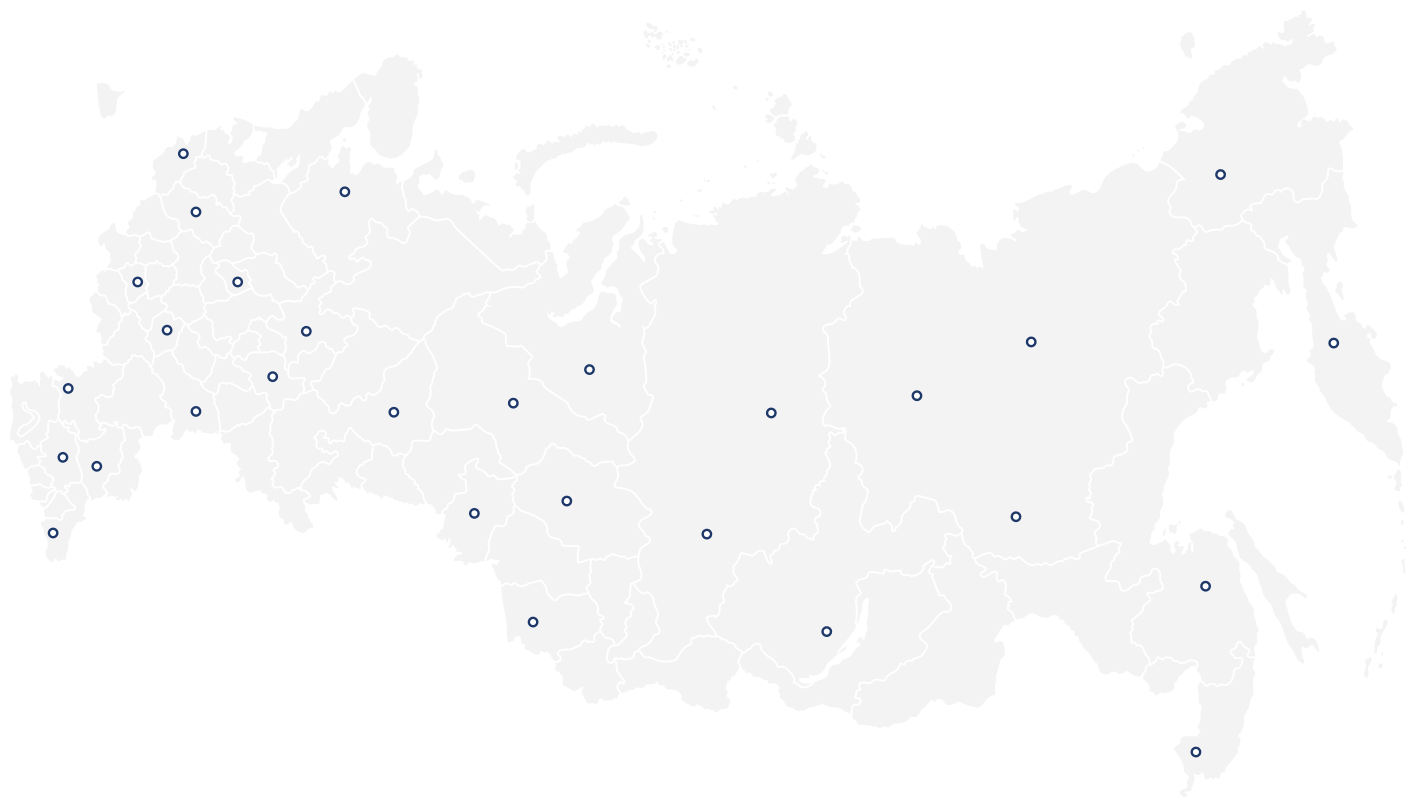

ПАО «Карачаровский механический завод» обладает широкой разветвленной сетью дистрибьюции по всей территории РФ, обеспечивая российские города качественными и современными лифтами! Для уточнения информации касательно официального дистрибьютора ПАО «КМЗ» и возможности приобретения продукции в вашем регионе обращайтесь в отдел продаж по указанным контактам.

КАРТА ПРОЕЗДА

109052, Москва, Рязанский проспект, 2
 тел.: +7 495 252-77-76
 e-mail: sales@kmzlift.ru
 www.kmzlift.ru

